

WS Sound

Poröse Absorber - Textilabsorber mit Stil



WS Sound

Jeder Raum hat seine eigenen ästhetischen und akustischen Anforderungen. Mit WS Sound haben wir eine Produktlinie geschaffen, die sich stilvoll in jeden Raum integriert.

WS Sound sind hochabsorbierende Akustikelemente. Die Grundfarben sind Weiß, verschiedene Grautöne oder Schwarz. Diese können als Sichtqualität eingesetzt werden. Optional beschichten wir mit spezieller Farbe oder geben WS Sound mit hochwertigen Textilien ein neues Gesicht.

WS Sound umfasst eine Vielzahl von Absorbern für Wand, Decke, Möbelteile und Vielem mehr. Auf individuelle Gestaltungen legen wir großen Wert, und fertigen unsere Akustikelemente abgestimmt auf jedes einzelne Projekt.

Somit findet sich für jeden Raum und jede Anwendung die passende Lösung für eine bessere Raumakustik.

Inhalt:

- WS Sound Wand und Decke 6
- WS Sound Geo..... 10
- WS Sound Perfo..... 12
- WS Sound Stellwand..... 16
- WS Sound Baffel 17
- WS Sound Akustikmaterial 20
- WS Sound Farben: Natur 21
- WS Sound Farben 22
- WS Sound Textil 24
- Farben Textil - Sonus..... 25
- Farben Textil - Xtreme 25
- WS Sound Maßanfertigung 26
- WS Sound Absorbersäule / Kantenabsorber 26
- WS Sound Tischaufsteller 27
- WS Sound Wall 28
- WS Sound V-Cut 28
- WS Sound Möbelapplikationen 29
- WS Sound Stripes 29
- Absorptionsdaten: WS Sound textil | Einzelabsorber 30
- Absorptionsdaten: WS Sound natur | Einzelabsorber 31
- Absorptionsdaten WS Sound natur | Flächenabsorber 32
- Absorptionsdaten WS Sound Stellwand + Absorbersäule..... 33
- WS Sound Tischklemmen 34
- WS Sound Stellfüße 34
- WS Sound Akustikkleber 34



WS Sound Wand und Decke

Deckenflächen und Wandflächen bieten meist genug Platz, um Absorber in den Raum zu integrieren. Entsprechend Ihrem Gestaltungskonzept werden WS Sound Wand- und Deckenelemente individuell an Ihr Projekt angepasst.

Montage

Für alle Systeme gibt es entsprechende Montagesysteme, welche für eine einfache, funktionelle und formschöne Montage konzipiert wurden.

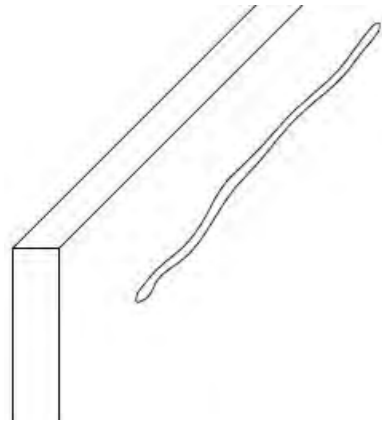

Verklebung

Direktverklebung mit WS Sound Akustikleber auf Mauerwerk oder Unterkonstruktion.

*Infos zu unserem Akustikleber auf Seite 34

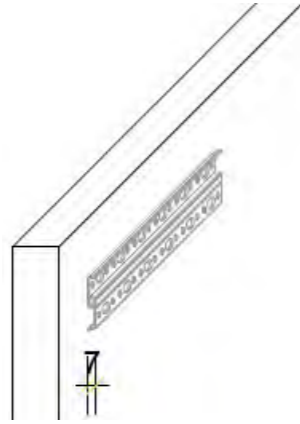

Einhängeliste

Die einfache und kostengünstige Eihängung mit speziellen Eihängeschienen aus Stahl an Wand und Akustikelement.

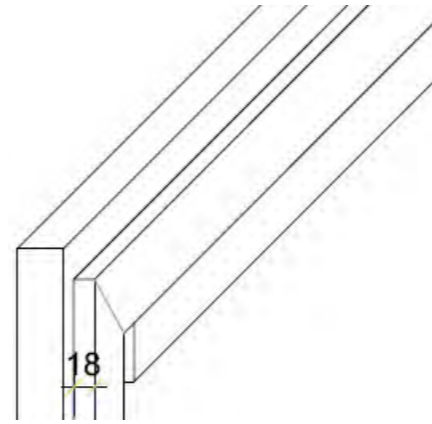

Montagerahmen

Eine Design Option ist die Montage von Wand- /Deckenelementen mit Montagerahmen aus Holzwerkstoff inkl. Montage einer Gegenleiste am Mauerwerk.

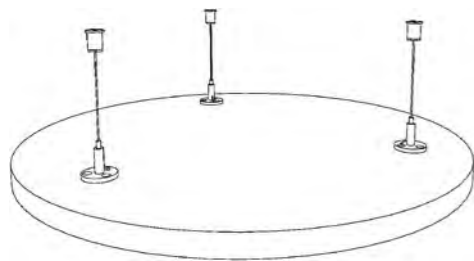

3 -Punkt Abhängung

Drei einzelne, höhenverstellbare Abhänger sorgen für einen sicheren Halt und vermindern das Schwingen der WS Sound Dots.

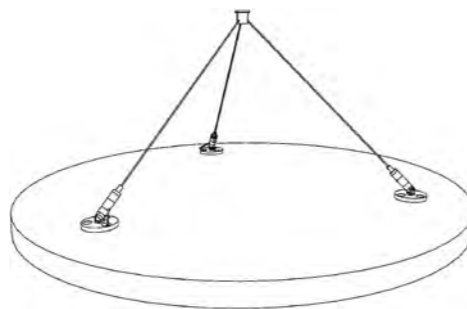

1 auf 3 Punkt fix

Drei Abhänger führen vom WS Sound Dot zu einem Montagepunkt an der Decke. Schnelle Montage durch nur eine einzige Bohrung an der Decke.

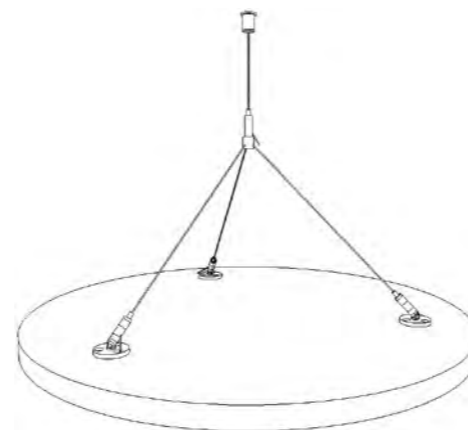

1 auf 3 Punkt höhenverstellbar

Drei Abhänger führen vom WS Sound Dot zu einem Montagepunkt an der Decke. Schnelle Montage durch nur eine einzige Bohrung an der Decke. Durch die zusätzliche Höhenverstellung für große Abhängehöhen geeignet.

WS Sound Wandelemente

Geometrische Elemente, Vierecke, Kreise und Freiformen - mit WS Sound sind beinahe alle erdenklichen Formen möglich.

Für die Oberfläche wählen Sie aus:

- natur
- color beschichtet
- mit hochwertigem Textil überzogen.

Auch die Montagemöglichkeiten sind vielfältig.



WS Sound Akustikbilder

Mit unseren Akustikbildern bringen Sie Logos oder Motive aus Ihrem Unternehmen, Grafiken, Sprüche, oder Erinnerungen an den letzten Urlaub, dauerhaft in Ihr Projekt.

Sollten Sie kein passendes Motiv parat haben, wählen Sie ein Motiv aus den Themenwelten unserer Bilddatenbank.



WS Sound Deckenelemente

Geometrische Elemente, Vierecke, Kreise und Freiformen - mit WS Sound sind beinahe alle erdenklichen Formen möglich.

Für die Oberfläche wählen Sie aus:

- natur
- color beschichtet
- mit hochwertigem Textil überzogen.

Auch die Montagemöglichkeiten sind vielfältig.

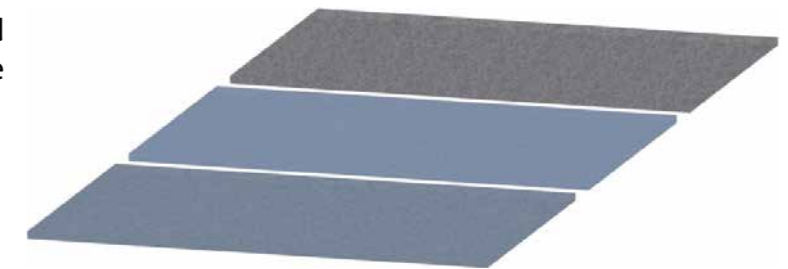

WS Sound Dots

WS Sound Dots sind ebenfalls in natur, mit color beschichtet, oder mit Textilkaschierung erhältlich.

Bei der Seilabhängung wählen Sie aus drei Abhängevarianten.

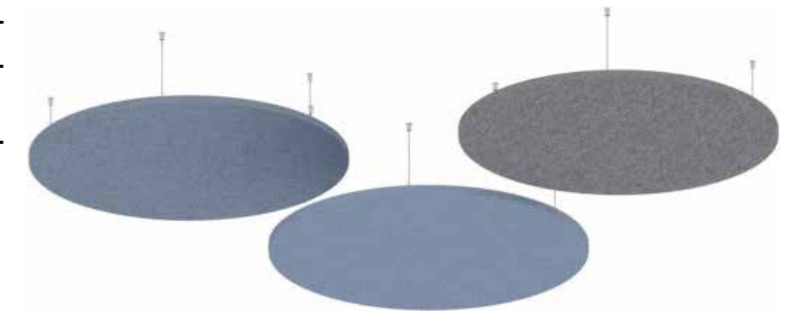



WS Sound Geo

WS Sound Geo ist eine Produktlinie, die viel Raum für freie Gestaltungen bietet. Geometrische Grundformen bilden den Grundstein der Akustikelemente. Natürlich fertigen wir auch bei den Geos Formen und Dimensionen laut Ihren Wünschen.

Durch die Variation verschiedener Stärken und Farben der WS Sound Geo kann für jedes Objekt eine einzigartige Formgebung geschaffen werden. Entscheiden Sie ob die Absorber den Raum durch klare Strukturen Ruhe verleihen oder durch eine dynamische Anordnung mehr Leben in die Räumlichkeiten bringen.

Gefertigt aus weißem oder grau meliertem Grundmaterial können die Absorber naturbelassen oder laut WS Sound Farbkarte Color beschichtet werden. Zusätzlich sind verschiedene Graustufen bis hin zu Schwarz erhältlich. Auch bei WS Sound Geo ist eine Textilkaschierung möglich.

Die Kanten sind unbehandelt oder mit Rundung (R3) erhältlich.

Dicken 15 | 20 | 25 mm

WS Sound Geo hexagon

hex 60:	b/h A	600/519,6 mm 0,23 m ² /Stk
hex 30:	b/h A	300/259,8 mm 0,06 m ² /Stk

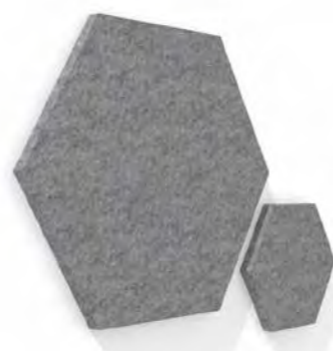

WS Sound Geo rectangle

rect 3010:	b/h A	300/100 mm 0,03 m ² /Stk
rect 3020:	b/h A	300/200 mm 0,06 m ² /Stk
rect 3040:	b/h A	300/400 mm 0,12 m ² /Stk
rect 6010:	b/h A	600/100 mm 0,06 m ² /Stk
rect 6020:	b/h A	600/200 mm 0,12 m ² /Stk
rect 6030:	b/h A	600/300 mm 0,18 m ² /Stk
rect 6040:	b/h A	600/400 mm 0,24 m ² /Stk



WS Sound Geo square

square 60: a
A 600 mm
0,36 m²/Stk

square 30: a
A 300 mm
0,09 m²/Stk

WS Sound Geo rhombus

rhombus 6030: b/h
A 600/300 mm
0,09 m²/Stk

rhombus 3015: b/h
A 300/150 mm
0,02 m²/Stk

rhombus 3026: b/h
A 300/259,8 mm
0,08 m²/Stk

WS Sound Geo trapez

trap 6040: b/h
A 600/400 mm
0,18 m²/Stk

trap 3020: b/h
A 300 mm/200 mm
0,05 m²/Stk

WS Sound Geo triangle

triangle 60: b/h
A 600 mm/519,62 mm
0,16 m²/Stk

triangle 30: b/h
A 300 mm/259,81 mm
0,04 m²/Stk

WS Sound Geo circle

circle 60: D
A 600 mm
0,28 m²/Stk

circle 30: D
A 300 mm
0,07 m²/Stk

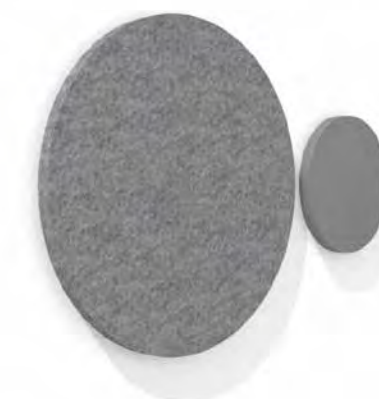
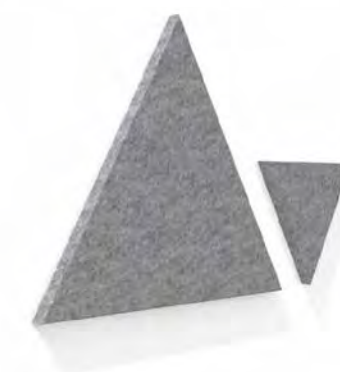

WS Sound Perfo

Mit ihrer Funktionalität, Vielseitigkeit und Optik stechen WS Sound Perfo-Elemente aus dem WS Sound Sortiment heraus.

In unseren Naturfarben (weiß, lichtgrau meliert, grau meliert, anthrazit meliert und schwarz) fügen sie sich dezent in jeden Raum ein. Optional werden wertige Textilien auf die Absorber kaschiert oder handwerklich mit Textil bespannt. Auch eine Color-Direktbeschichtung ist möglich. Durch die Perforationen werden Schallabsorption und Durchsicht kombiniert, daher fungieren sie optimal als Raumteiler und ermöglichen zusätzlich eine Lichtdurchflutung. Die Ecken der Elemente können abgerundet oder eckig ausgeführt werden. Bei eckiger Ausführung der Ecken können die umlaufenden Kanten abgerundet werden.

Die Stellfüße sind aus Edelstahl. Abhängig von Nutzung und Bodenbeschaffenheit wählen Sie aus drei Ausführungen: Stellfüße mit oder ohne Filzgleiter für stationären Einsatz, Stellfüße mit Höhenverstellung um Bodenunebenheiten auszugleichen oder die fahrbare Ausführung für Elemente welche häufig verschoben werden.

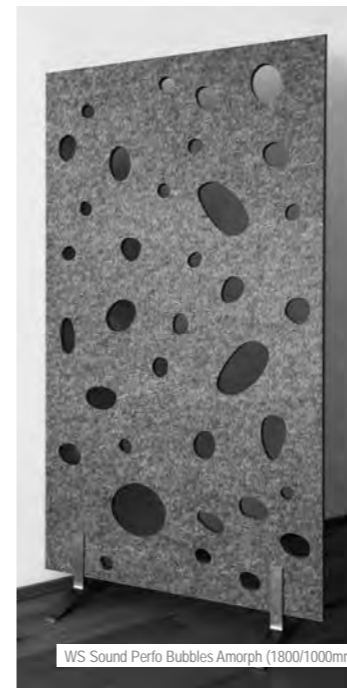

WS Sound Perfo Bubbles Amorph (1800/1000mm)

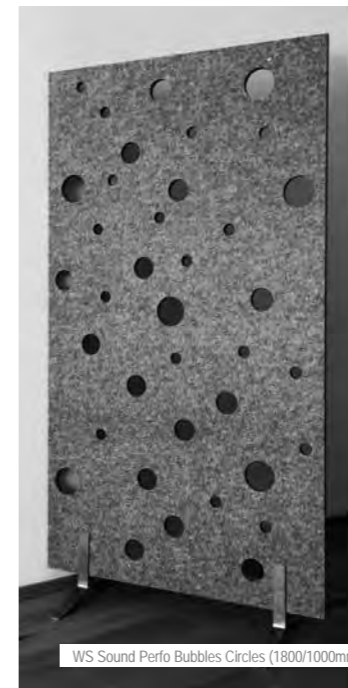

WS Sound Perfo Bubbles Circles (1800/1000mm)



WS Sound Perfo Lines circ (1800/1000mm)

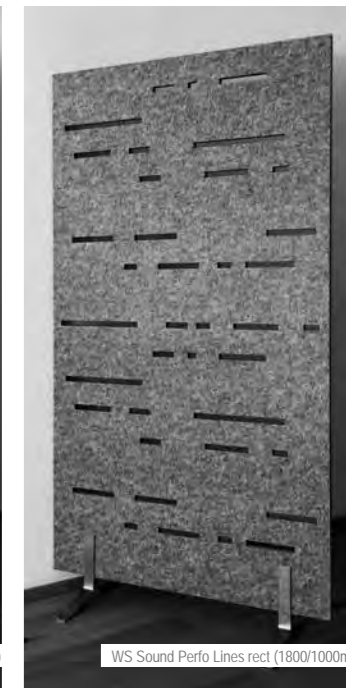

WS Sound Perfo Lines rect (1800/1000mm)

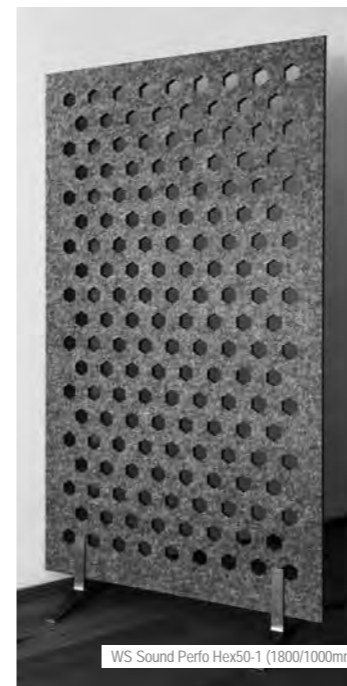

WS Sound Perfo Hex50-1 (1800/1000mm)

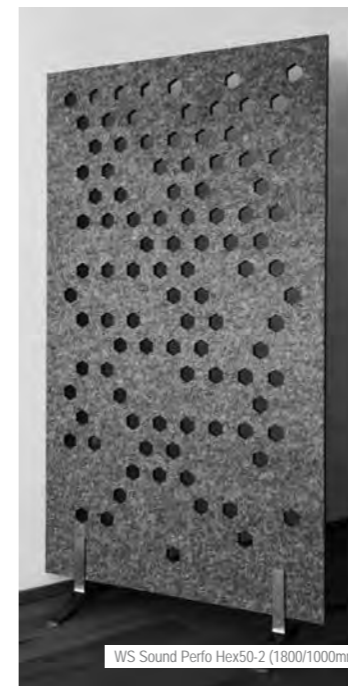

WS Sound Perfo Hex50-2 (1800/1000mm)



WS Sound Perfo Monstera2 (1800/1000mm)

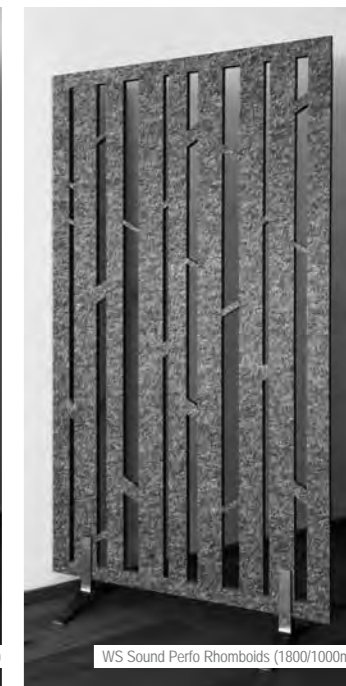

WS Sound Perfo Rhomboids (1800/1000mm)

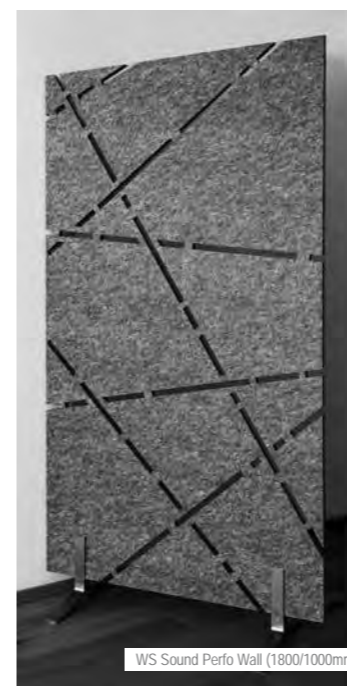

WS Sound Perfo Wall (1800/1000mm)

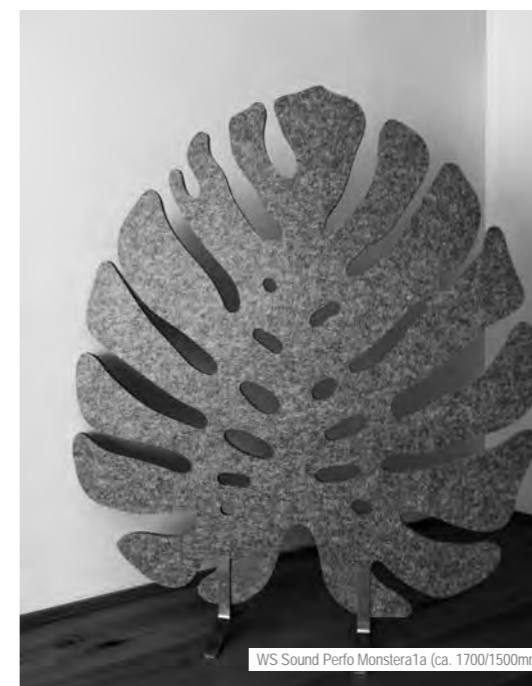

WS Sound Perfo Monstera1a (ca. 1700/1500mm)



WS Sound Perfo Monstera1b (ca. 1300/1180mm)

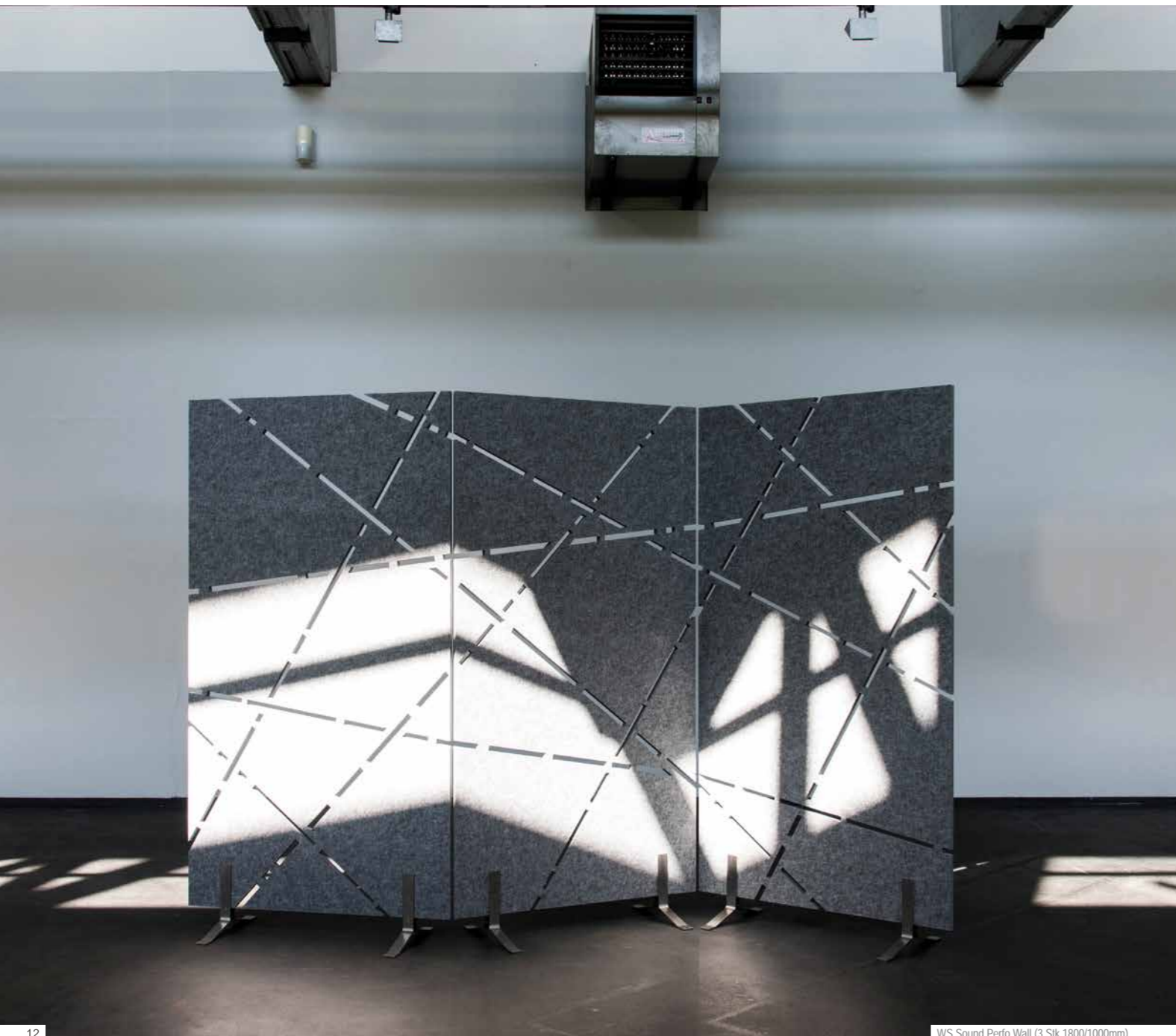

WS Sound Perfo Wall (3 Sik 1800/1000mm)



WS Sound Stellwand

Ähnlich unserer WS Sound Perfo-Elemente dienen WS Sound Stellwände der Zonierung und Trennung sowie der Akustikverbesserung von Räumlichkeiten. Auch hier gilt dasselbe Prinzip: Die Ecken der Absorber können rund oder eckig ausgeführt werden, die Kanten werden nach Wunsch abgerundet. Die Stellfüße sind aus Edelstahl und können je nach Bodenbeschaffenheit aus drei Ausführungen gewählt werden. Bei unebenen Böden werden höhenverstellbare Füße empfohlen und für Elemente die häufig den Platz wechseln Rollen für fahrbare Wände. Die farbliche Gestaltung kann frei aus unserer Natur- und Farbkollektion sowie aus unseren Stoffkollektionen gewählt werden.



WS Sound Baffel

Vertikal im Raum hängende Akustikelemente - eine Akustiklösung, die wirkt und den Raum eine besondere Note verleiht. Sie können staffelartig mittels Drahtseilabhängern von der Decke hängen oder zwischen Decke und Boden gespannt werden. Beide Varianten lassen viele zusätzliche Gestaltungsmöglichkeiten offen.

Geben Sie Ihrem Akustik Baffel ein ganz besonderes Design mit Perforationen aus unserer WS Sound Perfo-Kollektion oder einem Dekor Ihrer Wahl!

Darüber hinaus können Sie mit einer gebogenen Ausführung der Kante dem Raum besonderen Schwung verleihen.

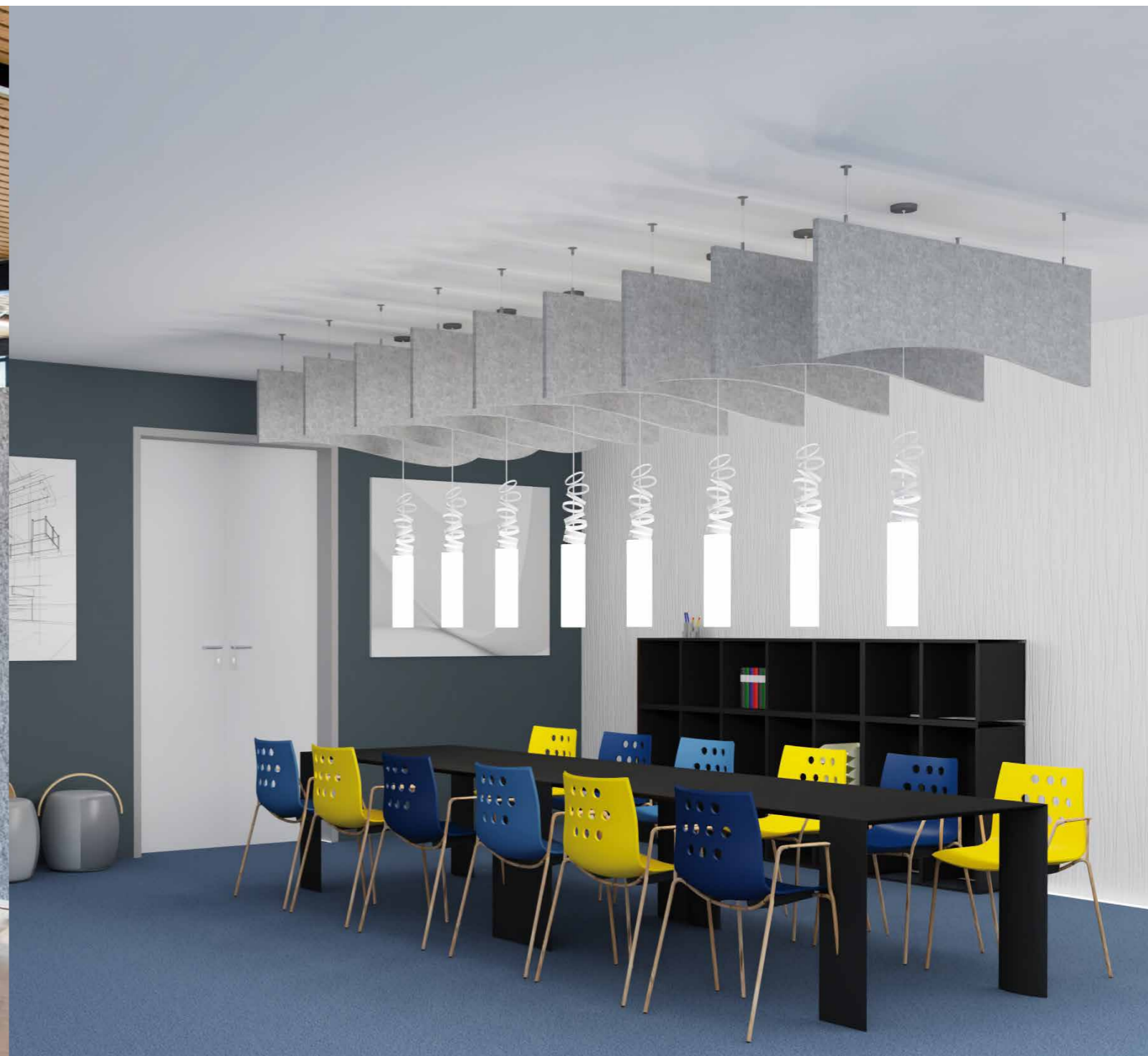



WS Sound Akustikmaterial

Das Akustikmaterial WS Sound besteht aus hochwertigen Polyesterfasern, welche zu Platten verarbeitet werden. Diese sind mit einem Rohformat von 3000 x 2000 mm sehr großflächig und ermöglichen Gestaltungen mit einem Minimum an Paneel fugen.

Die wesentlichen Eigenschaften von WS Sound:

Akustikmaterial:

- 100% Polyester, recycelbar
- Zertifizierung nach: Ökotex Standard 100, Produktklasse 1 gemäß ISO 17050-1
Diese Zertifizierung aus der Textilindustrie bedeutet, dass WS Sound Akustikelemente frei von Schadstoffen sind.
- Brennbarkeitsklasse:
Dicke 7 mm in weiß und grau meliert: B-s1,d0 lt. EN13501
Dicke 7 - 40 mm in weiß und grau meliert: C-s2,d0 lt. EN13501
Dicke 7 - 40 mm in schwarz: B-s2,d0 lt. EN13501
- Gewicht:
je Dicke und Ausführung variiert das Gewicht von 1000 g/m² bis 4000 g/m²

Die fünf Naturfarben bilden die Grundlage unserer WS Sound Produktlinie.

Die Farben: lichtgrau meliert, grau meliert und anthrazit meliert bestehen aus einer Mischung von hellen und dunklen Fasern. Das Ergebnis ist eine Melierung, welche WS Sound einen stilvollen Charakter verleiht. Mit dem Farbbeschichtungen WS Sound color wird dieser Effekt unterstrichen.

Rohplattenformate:

Es steht eine große Auswahl an verschiedenen Dichten und -Rohformaten zur Verfügung. In der nachstehenden Tabelle finden Sie die wichtigsten Ausführungen sortiert nach Gewicht je m² und Dicke.

		Plattenformate (nutzbar)					
		2500 x 1200 mm	3000 x 2000 mm	3000 x 2000 mm	3000 x 2000 mm	3000 x 2000 mm	3000 x 2000 mm
Dicke	Gewicht je m ²	weiß	weiß	lichtgrau meliert	grau meliert	anthrazit meliert	schwarz opal
7 mm	1000 g/m ²		✓		✓		
15 mm	1000 g/m ²		✓				
10 mm	2000 g/m ²		✓	✓	✓	✓	✓
15 mm	2000 g/m ²		✓		✓		✓
25 mm	4000 g/m ²		✓	✓	✓	✓	✓
40 mm	4000 g/m ²	✓	✓	✓	✓	✓	✓

WS Sound Farben: Natur

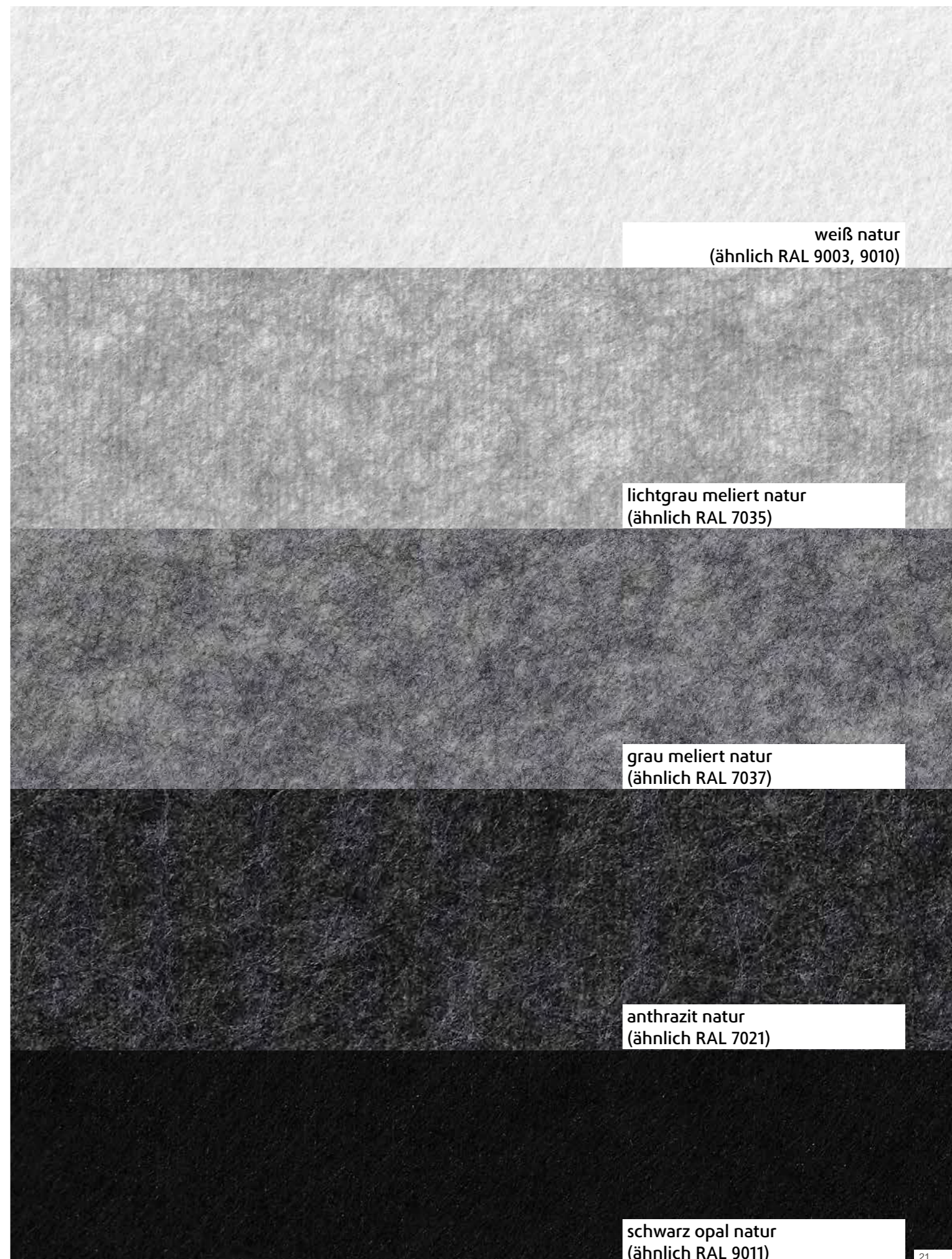

WS Sound Farben

WS Sound color

Als Grundmaterial für unsere Farbkarte WS Sound Color verwenden wir die Grundfarben weiß und grau meliert. Die Farbbeschichtung erfolgt mit wasserbasierender Farbe, welche speziell für poröse Absorber entwickelt wurde. Somit wird das Absorptionsverhalten nur geringfügig verändert.

Farbbeschichtungen auf WS Sound Akustikmaterial grau meliert werden lasierend durchgeführt, um die Struktur der Melierung zu erhalten. Demnach wirken die Farbtöne durch das durchscheinende Grau anders als auf weißem Akustikmaterial.

Nicht zuletzt aus diesem Grund haben wir eine Auswahl an Standardfarben getroffen.

Selbstverständlich ist auch eine Gestaltung mit allen Farben laut RAL/NCS möglich. Um die optimale Farbzusammensetzung gemeinsam mit Ihnen abzustimmen, kontaktieren Sie uns betreffend Anfertigung allfälliger Farbmuster.

Farbdarstellung auf GRAU MELIERT / WEISS:

Bitte beachten Sie, dass die abgebildeten Farben vom Original abweichen können!

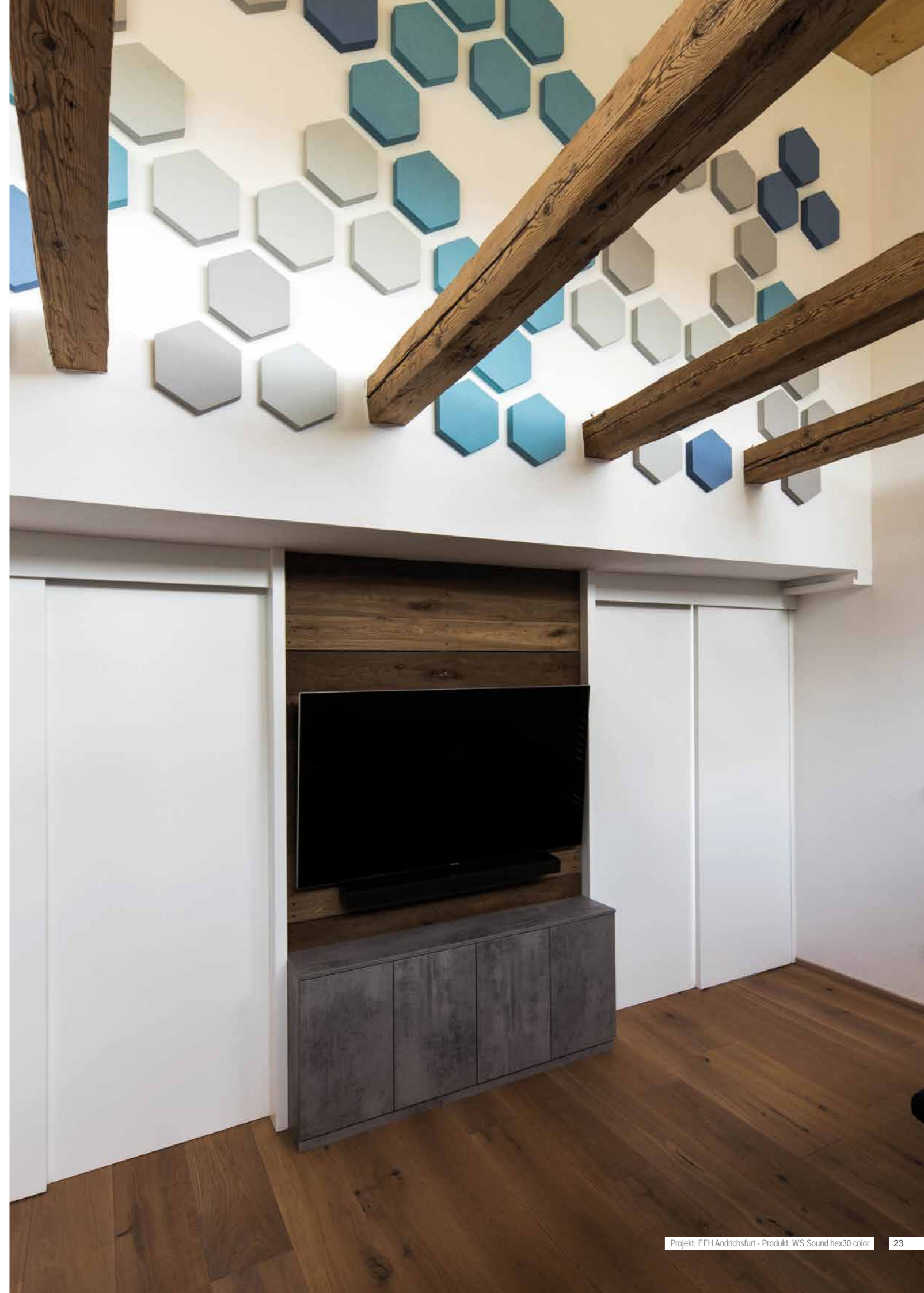
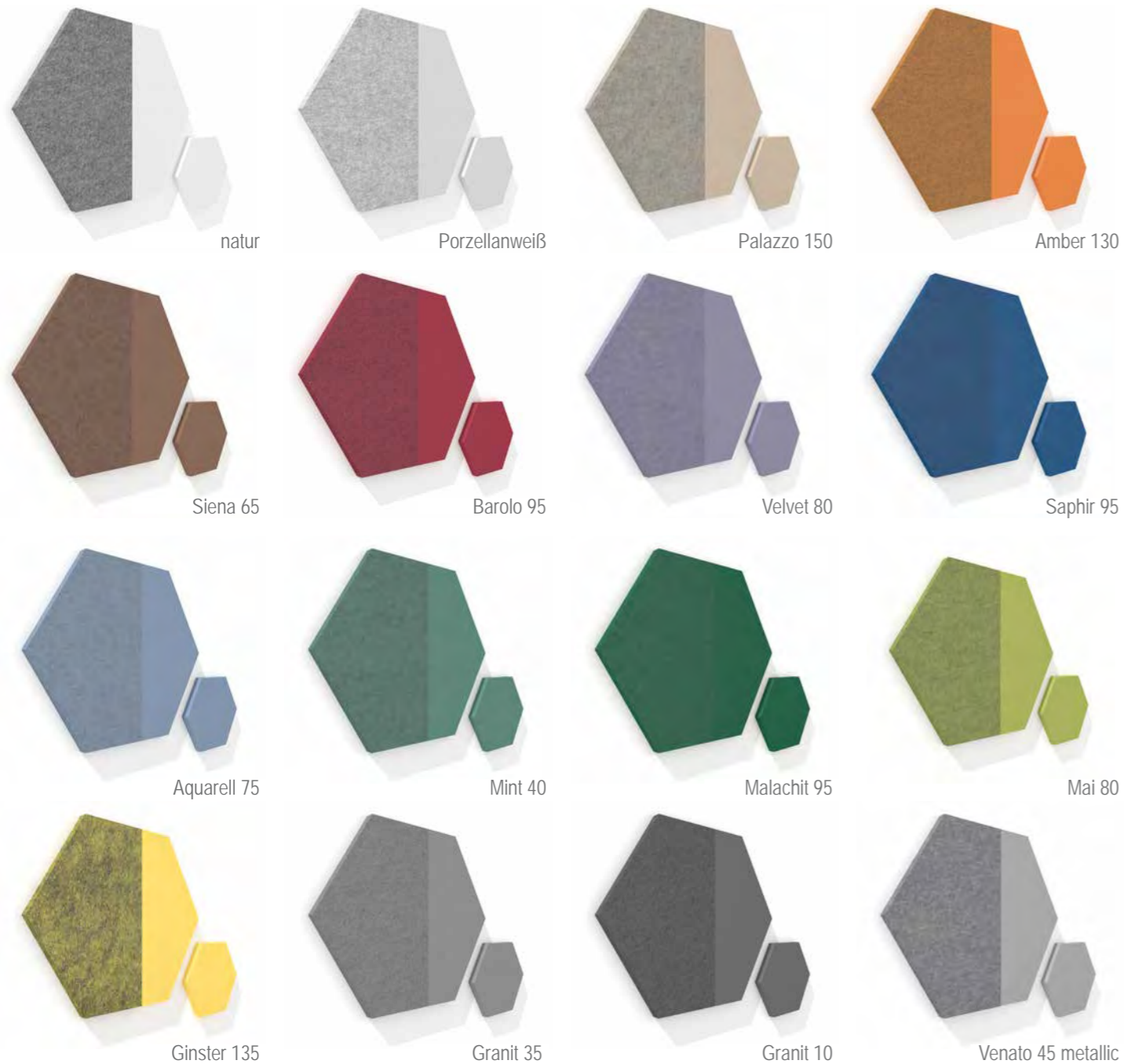

WS Sound Textil

Ausführung direkt auf WS Sound kaschiert oder handwerklich verarbeitet:

WS Sound Akustikmaterial mit Textilüberzug bietet nicht nur einen besonderen wohnlichen Charakter, sondern auch eine hohe Widerstandsfähigkeit gegen mechanische Beanspruchung. Sie wählen aus verschiedenen Farbkollektionen. Nebenan haben wir die wichtigsten Kollektionen dargestellt. Ob recyceltes Polyester oder feinste Schurwolle - in unserem großen Sortiment werden Sie bestimmt fündig. Einige Kollektionen eignen sich durch die Webstruktur des Textils als Pinnwände da die Nadelstiche bei diesen Stoffen nicht sichtbar in Erscheinung treten.

Wählen Sie aus den Möglichkeiten Ihre WS Sound Akustikelement mit hochwertigen Stoffen kaschieren zu lassen (Stoff wird an Kante geschnitten, Farbe des Akustikmaterials ist seitlich sichtbar) oder handwerklich mit Textil tapezieren zu lassen (Stoff wird über die Kanten gezogen und sauber vernäht)

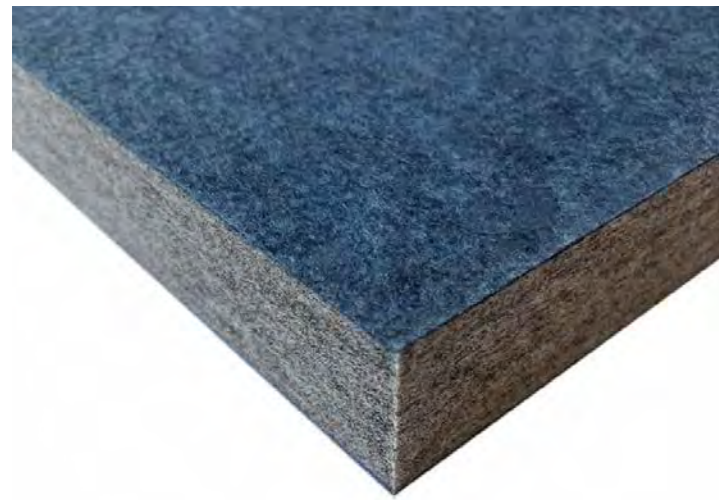

direkt kaschiert
an Kante ist die Grundfarbe von WS Sound sichtbar

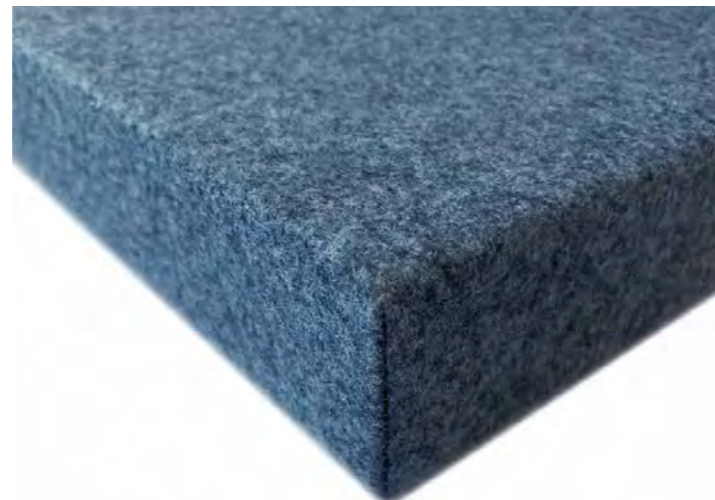

überzogen
und Kanten sauber vernäht



Farben Textil - Sonus

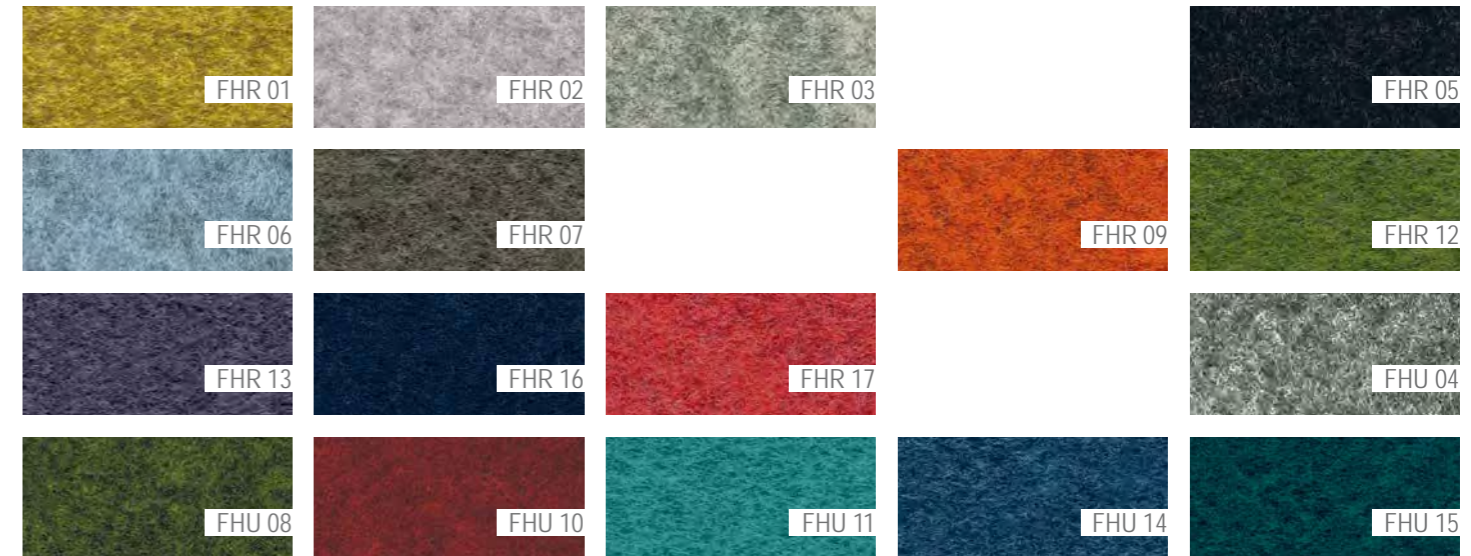

Farben Textil - Xtreme

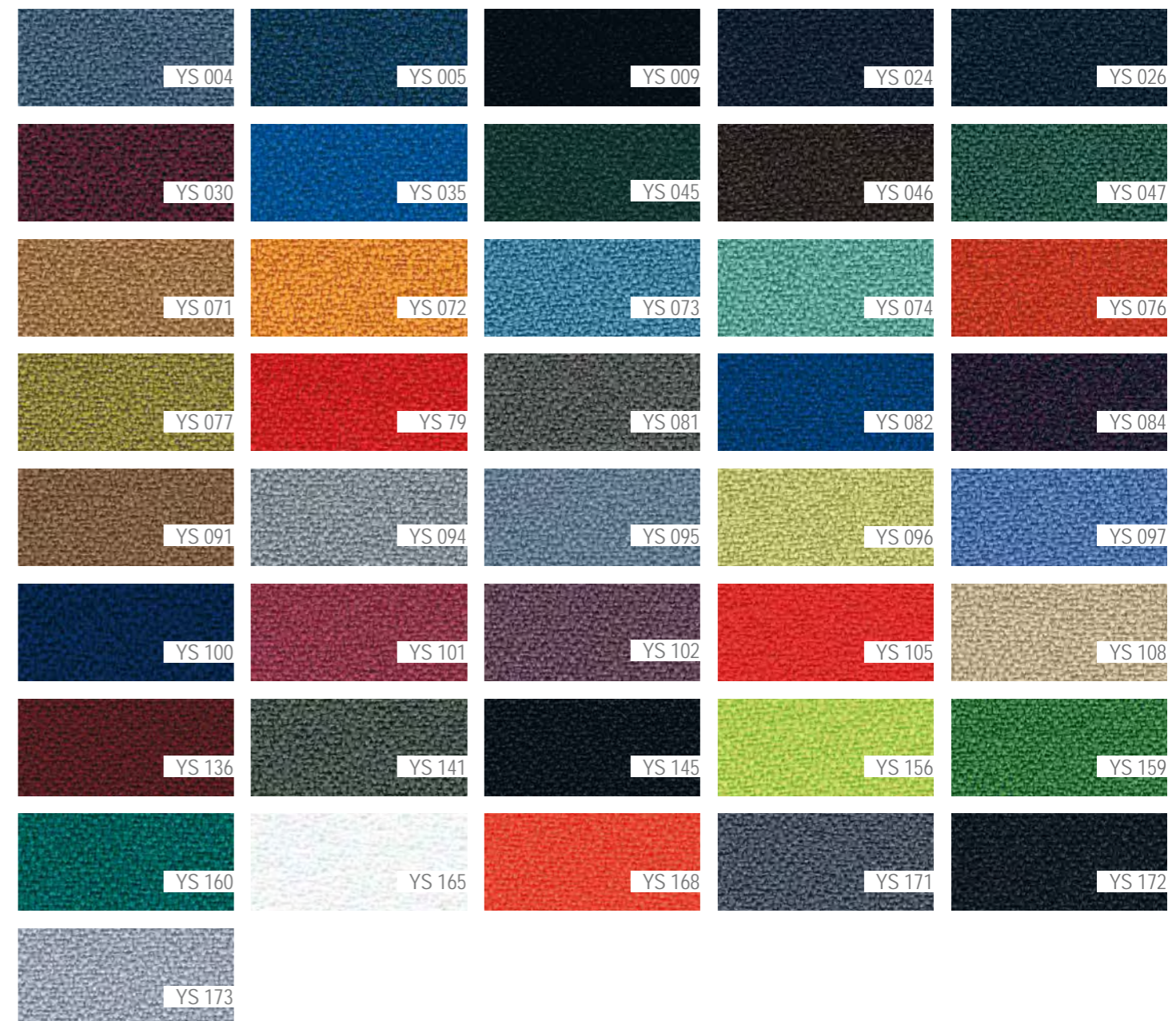

WS Sound Maßanfertigung

Ästhetisch ansprechende Gestaltungen beginnen bei einer Planung, welche vorhandene Abmessungen und Linien im Raum berücksichtigt. Dadurch ergibt sich der Bedarf Akustikelemente an die Raummaße anzupassen. WS Sound Elemente werden in der Regel individuell gefertigt. Somit können Sie die Abmessungen und Ausführungsdetails mitbestimmen. Gerne kreieren wir mit Ihnen originelle Unikate, exklusiv auf Ihren Raum abgestimmt.

WS Sound Absorbersäule / Kantenabsorber

WS Sound Absorbersäulen zeichnen sich besonders durch die unterschiedliche Absorptionswirkung in Abhängigkeit der Positionierung im Raum aus. Somit wird ein poröser Absorber bei entsprechender Anordnung zu einem Akustikelement, welches die Tieftöne gut absorbiert.

WS Sound Tischaufsteller

Akustisch wirksame Tischaufsteller dienen einerseits als Schallschild andererseits wird der Schall nahe Schallquelle absorbiert. Die Aufsteller sind in verschiedenen Ausführungen erhältlich und als Pinnwand nutzbar. Darüber hinaus steigert der Sichtschutz die Privatsphäre der Mitarbeiter. Spezielle Klemmelemente sorgen für eine einfache und schnelle Montage. Auch nach der Demontage verbleiben keine Schäden am Tisch.

Wie bei allen WS Sound Elementen entscheiden Sie über Gestaltung und Größe Ihres Tischaufstellers.



Projekt: Rathaus, A 3300 Amstetten; Piar Projekt: Wohnzimmergestaltung, 4864 - Produkt: WS Sound Absorbersäule



Projekt: NEFF Gewindetriebe GmbH, 4882 - Produkt: WS Sound hex30, WS Sound Tischaufsteller

WS Sound Wall

Die WS Sound Wall besticht mit besonderer Eleganz und Raffinesse. Die verschieden großen WS Sound Elemente können in natur oder mit Farbbeschichtung zum Einsatz kommen. In Kombination mit Lichtelementen wird diese Gestaltung zum absoluten Blickfang an Wand oder Decke. Die Absorber können direkt an der Wand verklebt werden.

Lassen Sie Ihrer Kreativität freien Lauf und gestalten Sie die WS Sound Wall nach Ihren Vorstellungen.



WS Sound V-Cut

Mittels V-Cut werden Designnuten in die WS Sound Paneele geschnitten. Dadurch ergibt sich ein optisches Highlight bei gleichbleibender Absorption. Die Nuten werden produktionsbedingt so designt, dass diese über die Plattenkante hinauslaufen. Bei großflächigen Gestaltungen besteht die Möglichkeit, ähnlich wie bei der WS Sound Wall, ein Dekor über die Paneelfugen hinweg über eine gesamte Abwicklung zu planen.

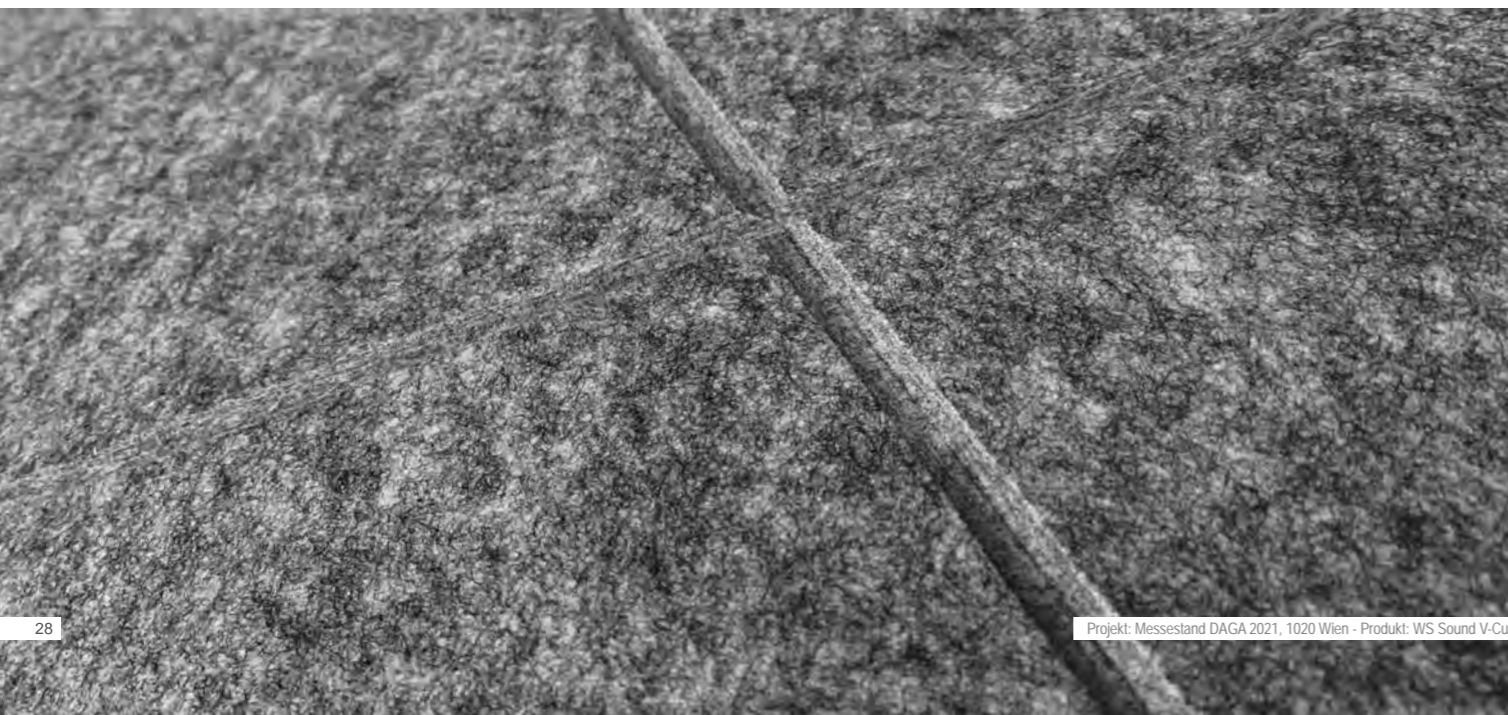

WS Sound Möbelapplikationen

WS Sound Akustikmaterial eignet sich aufgrund der hervorragenden Steifigkeit auch für Applikationen an Möbeln. Es sind wenige Aspekte zu berücksichtigen, um eine ideale Stabilität von Schrankelementen zu erreichen. Diese sind unter anderem die Erhöhung der Bandanzahl oder Beschlags Verschraubungen zusätzlich zu verkleben.

Somit erhalten Möbel neben dem Design und der Aufbewahrungsfunktion einen Zusatznutzen als hochwirksames Akustikelement.



WS Sound Stripes

Durch die Kombination aus verschiedenen Dicken, Farben und Größen entsteht ein harmonisches Zusammenspiel der unterschiedlichen Ebenen. Die besonderen akustischen Gestaltungselemente WS Sound Stripes lassen sich in Länge und Breite aneinanderreihen. So haben Sie die Möglichkeit die Absorber an Ihre Wand- bzw. Deckensituation optimal anzupassen. Durch Streiflichtbeleuchtung wird die 3D-Struktur besonders in Szene gesetzt.

Dicken: 10 | 15 | 20 | 25 mm



Absorptionsdaten: WS Sound textil | Einzelabsorber

Prüfgegenstand:
WS Sound Textilabsorber
Einzelelementgröße:
2400 x 1200 mm
Dicke: ca. 40 mm
Prüffläche: 8,64 m²

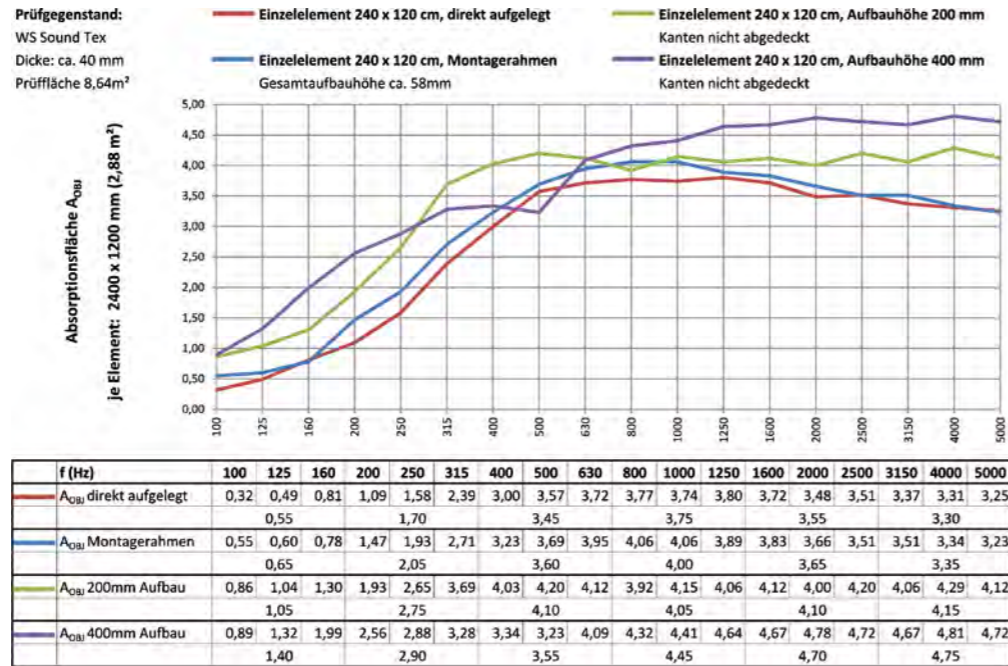

Prüfgegenstand:
WS Sound Textilabsorber
Einzelelementgröße:
2400 x 1200 mm
Dicke: ca. 25 mm
Prüffläche: 8,64 m²

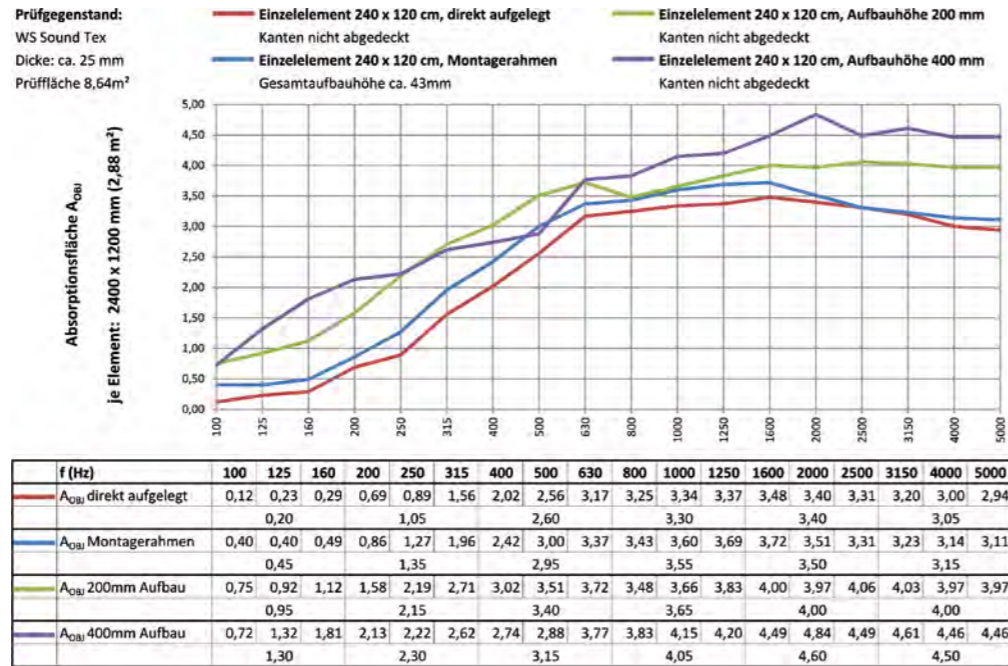

Prüfgegenstand:
WS Sound Textilabsorber
Einzelelementgröße:
2400 x 1200 mm
Dicke: ca. 80 mm
Prüffläche: 8,64 m²

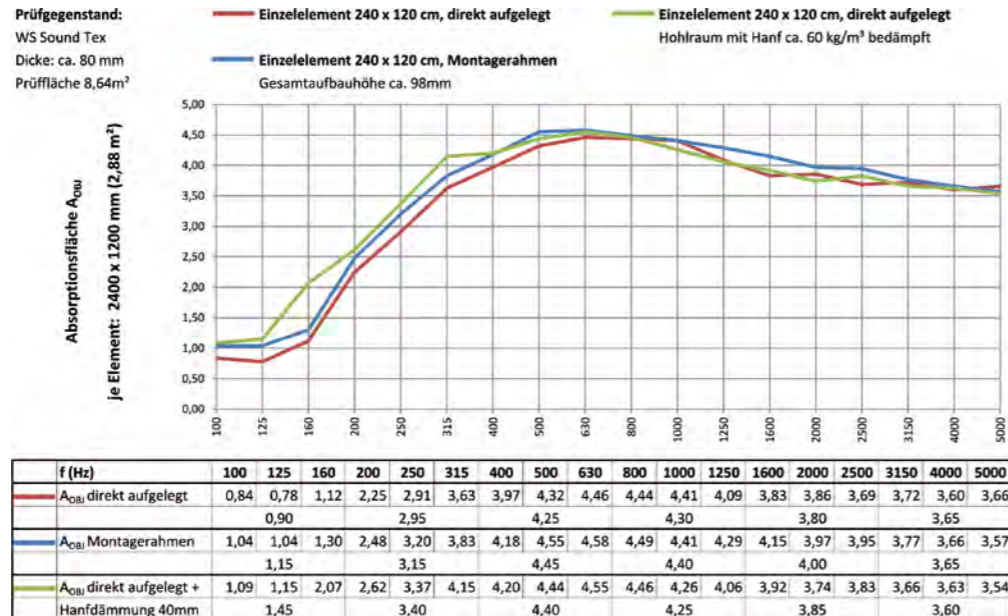

Absorptionsdaten: WS Sound natur | Einzelabsorber

Prüfgegenstand:
WS Sound natur
Einzelelement:
2400 x 1200 mm
Dicke: ca. 40 mm
Prüffläche: 8,64 m²

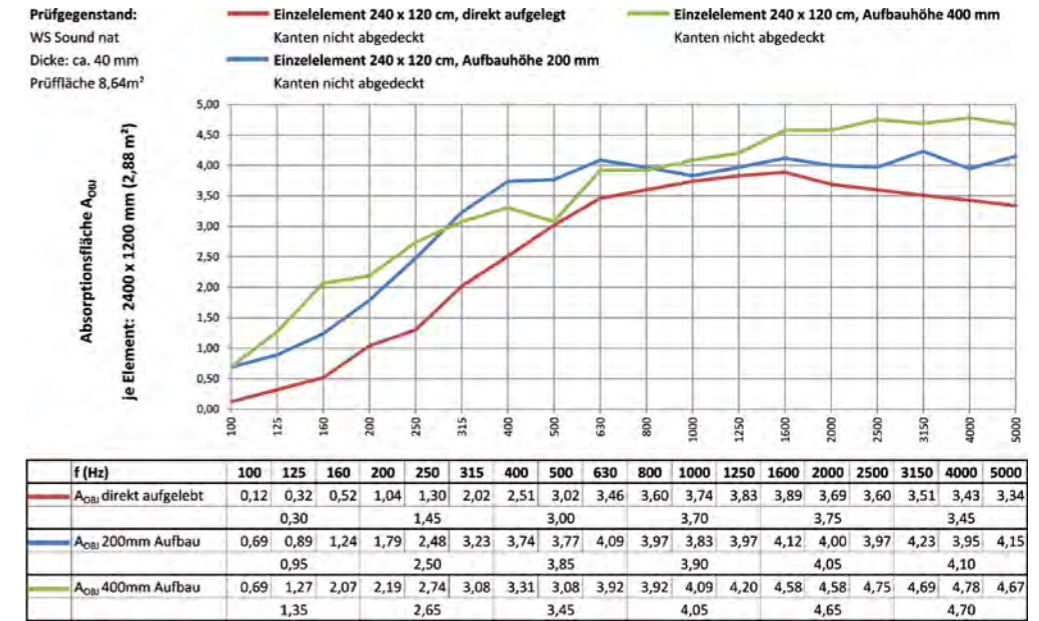

Prüfgegenstand:
WS Sound natur
Einzelelement:
2400 x 1200 mm
Dicke: ca. 25 mm
Prüffläche: 8,64 m²

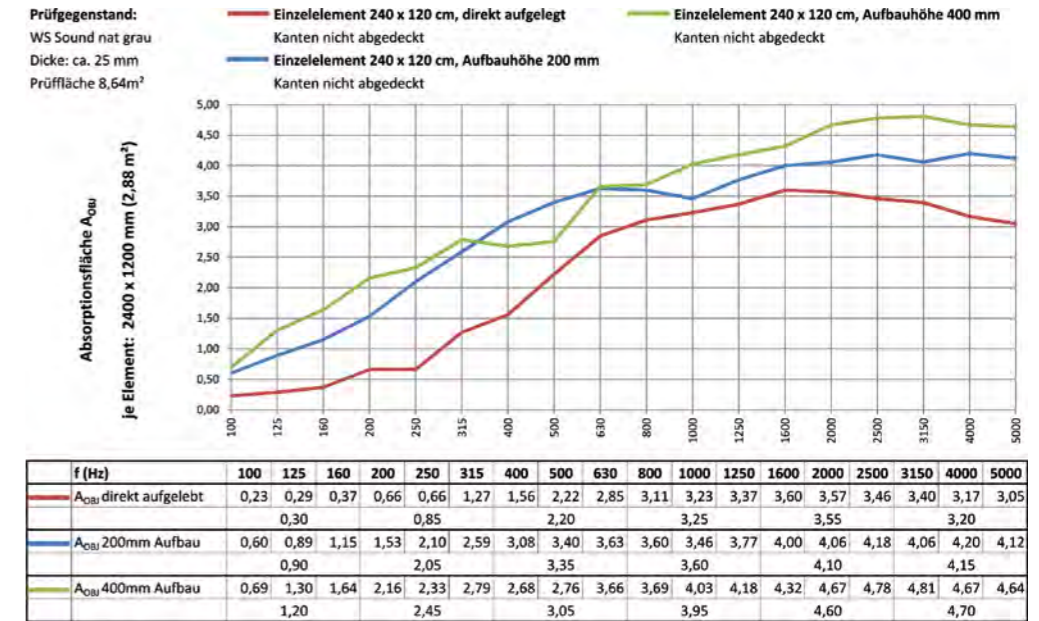

Absorptionsdaten WS Sound natur | Flächenabsorber

Prüfgegenstand:
WS Sound natur
Flächenabsorber
Dicke: ca. 40 mm
Prüffläche: 12,3 m²

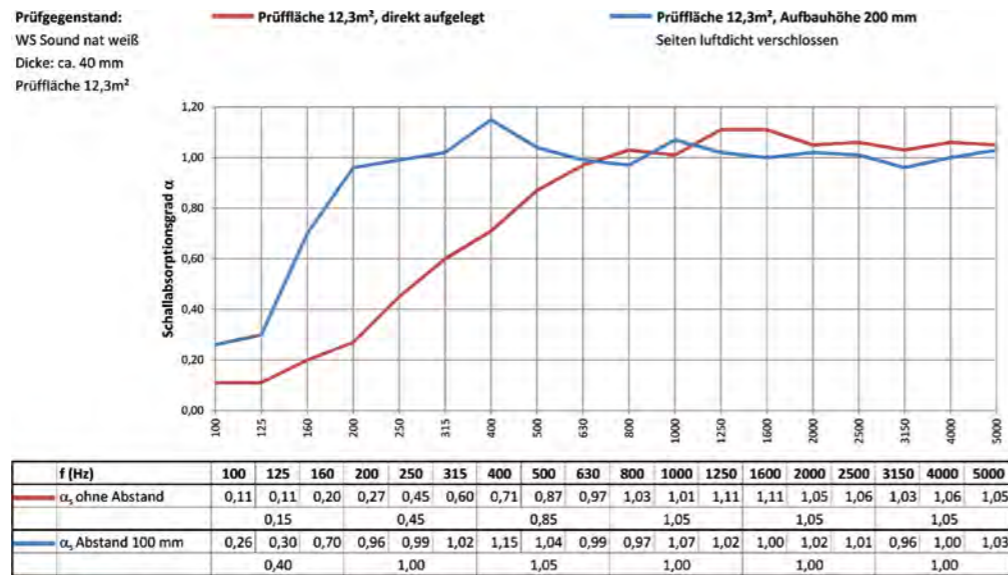

Prüfgegenstand:
WS Sound natur
Flächenabsorber
Dicke: ca. 25 mm
Prüffläche: 12,3 m²

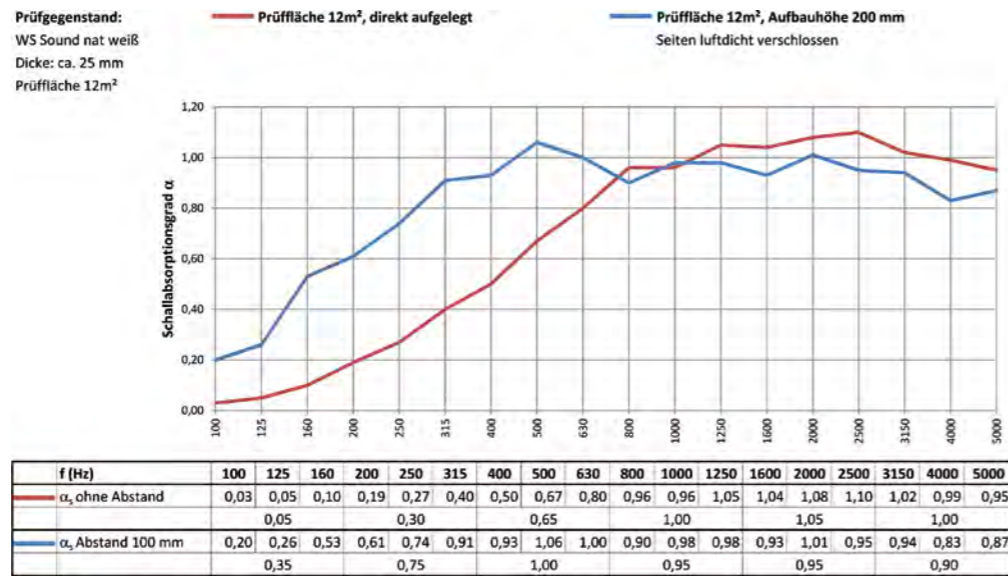

Prüfgegenstand:
WS Sound Stellwand natur
Dicke: ca. 25 mm
Prüffläche: 16 m²

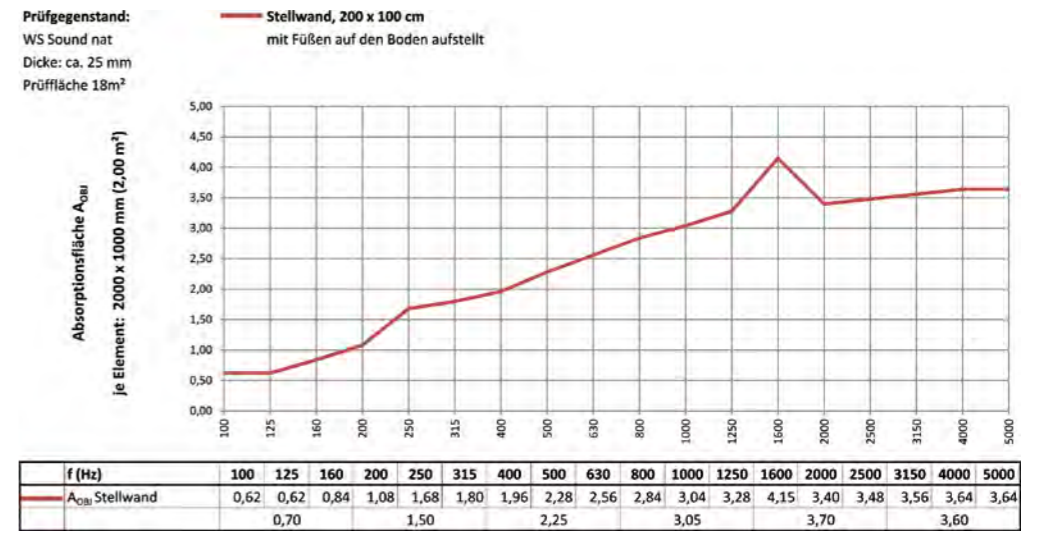

Prüfgegenstand:
WS Sound Absorbersäule Textil
Einzelelementgröße:
1200 x 400 x 400 mm
Prüfmenge: 4 Stk

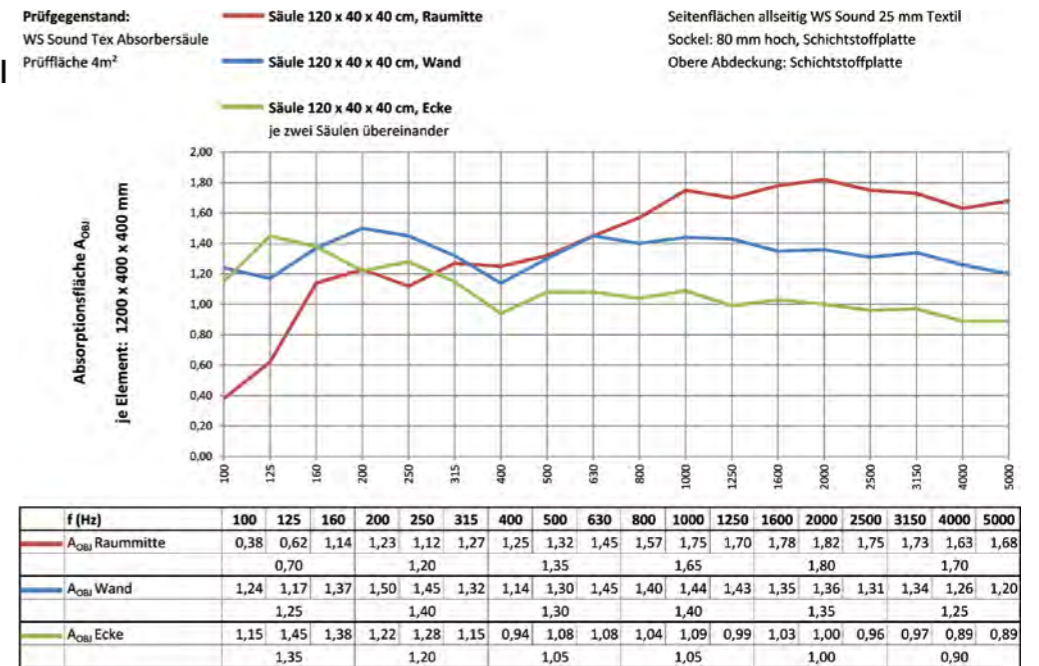

WS Sound Tischklemmen

Die Tischklemmen bieten eine einfache Klemmmontage der WS Sound Tischaufsteller. Selbst wenn der Tischaufsteller samt Halter wieder abgenommen werden sollte, verbleiben am Tisch keinerlei Bohr- bzw. Schraubenlöcher.



Anwendung bei Verbindung zweier Tische
erhältlich in grau und schwarz

Anwendung am Einzeltisch
erhältlich in grau und schwarz

WS Sound Stellfüße

Die Stellfüße aus geschliffenem Edelstahl sind für alle Arten von Böden verfügbar. Für harte Böden werden Filzgleiter appliziert. Um Bodenunebenheiten auszugleichen, bieten wir WS Sound Füße mit Höhenverstellung. WS Sound Füße mit Rollen machen Stellwände mobil.

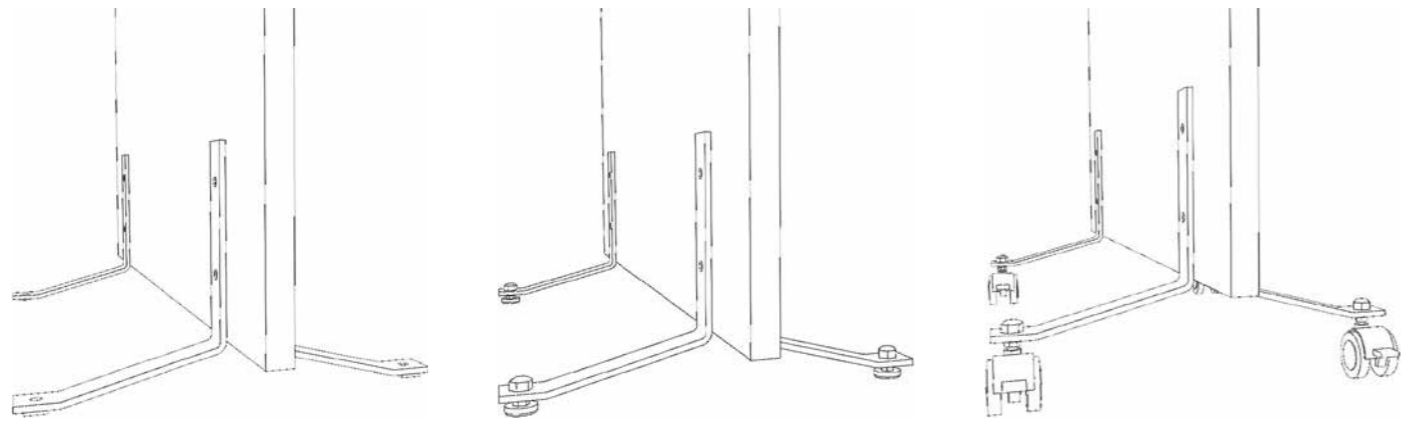

Stellfuß Standard mit oder ohne Filzgleiter

Stellfuß höhenverstellbar

Stellfuß mit Rollen

WS Sound Akustikleber

Mit dem WS Akustikleber können Akustikelemente dauerhaft am Mauerwerk oder Unterkonstruktion befestigt werden. Beachten Sie vor der der Verklebung, dass der Untergrund sauber, fettfrei und staubfrei ist. Im Zweifelsfall ist eine Probeverklebung durchzuführen. WS Sound Akustikleber wird mit handelsüblichen Kartuschenpressen verarbeitet.



Projekt: Haircraft & Lounge Bar - Andreas Sieberer, 4643 Pettenbach - Produkt: WS Sound Dots weiß natur



Wolfgang Spitzer, Design- u. Akustiksysteme
Mühlbach 76
A - 4864 Attersee

Tel.: +43 7666 20701
Mobil: +43 676 9514343
Mail: office@design-akustik.at
Web: www.design-akustik.at

Wolfgang Spitzer, Design- u. Akustiksysteme e.U.

www.design-akustik.at

